



Telepítési útmutató

Audi tolatókamera

- Audi Q5 (80A) 2017 ▶
- Audi A4/A5 (8W) 2016 ▶
- Audi A6 (4K) 2019 ▶
- Audi A7 (4K) 2021 ▶

Balkormányos és jobbkormányos járművekhez

- 80A.054.634 Audi Q5 2017 esetében ▶ 2020
- 80A.054.634.A az Audi Q5 2017 esetében ▶
- 80A.054.634 az Audi A6 Avant/Allroad 2019 esetében ▶ 2020
- 80A.054.634.A az Audi A6 Avant/Allroad 2019 esetében ▶
- 80A.054.634.A az Audi A6 Saloon 2021 esetében ▶
- 8W5.054.634 az Audi A4 Saloon 2016 esetében ▶ 2019
- 8W5.054.634.A az Audi A4 Saloon 2016 esetében ▶
- 8W9.054.634 az Audi A4 Avant/Allroad 2016 esetében ▶ 2019
- 8W9.054.634.A az Audi A4 Avant/Allroad 2016 esetében ▶
- 8W8.054.634 az Audi A5 Sportback / Coupé 2016 esetében ▶ 2019
- 8W8.054.634.A az Audi A5 Sportback / Coupé 2016 esetében ▶
- 8W7.054.634 az Audi A5 Cabriolet 2016 esetében ▶ 2019
- 8W7.054.634.A az Audi A5 Cabriolet 2016 esetében ▶
- 8W5.054.733 vagy 8W5.054.733.B kábelköteggel

Eredeti Audi tartozékok

Vevőszolgálat. Műszaki információk



Tartalomjegyzék

1 Megjegyzések	1
1.1 Általános megjegyzések	1
1.2 Biztonsági utasítások	1
1.3 Javítási utasítások	2
1.3.1 Érintkezési korrózió	2
1.3.2. A kábelköteg vezetése és rögzítése	2
2 A csomag tartalma	3
2.1 A 80A 054 634 csomag tartalma	3
2.2 A csomag tartalma 80A.054.634.A	3
2.3 A 8W5.054.634 csomag tartalma	3
2.4 A csomag tartalma 8W5.054.634.A	3
2.5 A csomag tartalma 8W9.054.634	4
2.6 A csomag tartalma 8W9.054.634.A	4
2.7 A csomag tartalma 8W7.054.634	4
2.8 A csomag tartalma 8W7.054.634.A	5
2.9 A csomag tartalma 8W8.054.634	5
2.10 A csomag tartalma 8W8.054.634.A	5
2.11 A csomag tartalma 4K8.054.634	5
2.12 A 8W5.054.733 kábelköteg vagy a 8W5.054.733.B kábelköteg tartalma	6
3 Előkészületek	8
3.1 A jármű szétszerelése	8
3.2 A tolatókamera felszerelése a járműre	8
3.3 Az Y-cső beszerelése	9
3.4 A kábelköteg irányítása a tolatókamerához	9
3.5 A tolatókamera kábelkötegének csatlakozójának felszerelése és csatlakoztatása	12
3.6 A kábelköteg irányítása a CAN-bus diagnosztikai interfészére (J533) és az 1. vezérlőegységről	13
4 A tolatókamera kábelkötegének csatlakoztatása	15
4.1 A kábelköteg csatlakoztatása az adatbusz diagnosztikai interfészéhez -J533-	15
4.2 A 8W5.054.733 és 8W5.054.733.B kábelköteg csatlakoztatása az 1. vezérlőegységhez az információs rendszerhez	17
4.3 A 8W5.054.733.B kábelköteg csatlakoztatása az információs elektronika 1. vezérlőegységéhez -J794- (MIB 3)	19
4.4 Záró műveletek	21

Minden jog fenntartva.

A kiadó előzetes beleegyezése nélkül tilos a sokszorosítás.

Szerzői jog © 2020 Audi AG, Ingolstadt

Németországban nyomtatva



1 Jegyzetek

1.1 Általános megjegyzések

Kérjük, figyelmesen olvassa el ezeket az utasításokat, és jegyezze fel a Figyelmeztetés és Megjegyzési leírásokat az Audi tolatókamera telepítése előtt.

VESZÉLY

Az ezzel a szimbólummal ellátott szöveg olyan veszélyes helyzeteket jelöl, amikor a szabályok be nem tartása halált vagy súlyos sérüléseket okozhat.

FIGYELMEZTETÉS

Az ezzel a szimbólummal ellátott szöveg olyan veszélyes helyzeteket jelöl, amikor a szabályok be nem tartása halált vagy súlyos sérüléseket okozhat.

FIGYELMEZTÉS

Az ezzel a szimbólummal ellátott szöveg olyan veszélyes helyzeteket jelöl, amikor a szabályok be nem tartása mérsékelt sérüléseket okozhat.

ÉSZREVÉTEL

Az ezzel a szimbólummal ellátott szöveg olyan helyzeteket jelöl, amikor a szabályok be nem tartása a jármű károsodását okozhatja.

Az ezzel a szimbólummal ellátott szöveg fontos kiegészítő információkat tartalmaz.

Az Audi AG nem vállal felelősséget a jelen összeszerelési utasítások be nem tartása esetén.

1.2 Biztonsági utasítások

FIGYELMEZTÉS

Potenciális veszély az Ön és harmadik felek biztonságára nézve a szerelési utasítások és a biztonsági utasítások be nem tartása esetén.

- Kérjük, olvassa el figyelmesen ezeket a telepítési utasításokat a telepítés megkezdése előtt.

ÉSZREVÉTEL

A nem megfelelő beszerelés által okozott járműkárok.

- Minden mechanikus és elektromos csatlakozást ellenőrizni kell, hogy megbizonyosodjon arról, hogy azok helyesen vannak-e beállítva és telepítve vannak-e.
- A javítást vagy az alkatrészek cseréjét csak szakképzett műhely végezheti.



Az Audi tolatókamera beszerelését szakműhelynek kell elvégeznie. A telepítés elvégzéséhez speciális szerszámokra és kiegészítő járműspecifikus szakirodalomra lesz szükség. A nem megfelelő telepítés károsíthatja a járművet vagy az Audi tolatókameráját.

A járművön elvégzendő munka, amint azt ezek az illesztési utasítások részletezik, a modellek korszerűsítésére irányuló intézkedések eredményeként változhat. Következésképpen nem szabad kizárni például a csatlakozók, a vezetékek színének vagy akár a szerelvény lokációjának módosítását. Ezért ügyeljen arra, hogy mindig a jármű legfrissebb kapcsolási rajzára és / vagy aktuális javítási kézikönyvére hivatkozzon.

Fenntartjuk a jogot, hogy technikai változtatásokat hajtsunk végre.

1.3 Javítási utasítások

1.3.1 Érintkezési korrózió

Érintkezési korrózió akkor fordulhat elő, ha nem megfelelő összekötő elemeket (csavarokat, anyákat, alátéteket) használnak.

Ezért csak egy speciális felületi bevonattal ellátott összekötő elemek vannak felszerelve.

Ezenkívül a gumi vagy műanyag alkatrészek és ragasztók olyan anyagokból készülnek, amelyek nem vezetőképesek.

Ha kétségei vannak az alkatrészek alkalmasságával kapcsolatban, általános szabályként használjon új alkatrészeket Elektronikus alkatrészek katalógusából.

Felhívjuk:

Javasoljuk, hogy csak eredeti alkatrészeket használjon; Ezeket az alkatrészeket tesztelték, és kompatibilisek az alumíniummal.

Javasoljuk az Audi Eredeti Kiegészítők használatát.

Az érintkezési korrózió által okozott károkra a garancia nem terjed ki.

1.3.2 A kábelköteg elvezetése és rögzítése



FIGYELMEZTETÉS

A légzsák működésének károsodása a nem megfelelő vezetés vagy a vezetékek károsodása miatt.

- Tartsa be a pirotechnikai alkatrészekre vonatkozó biztonsági utasításokat
- A telepítés során ügyeljen arra, hogy a légzsák ne kerüljön akadályba.
- Irányítsa az utólag felszerelhető kábelköteget a légzsák mögé, és ennek megfelelően rögzítse.
- A rendelkezésre álló hely korlátozottsága miatt győződjön meg arról, hogy minden mozgó alkatrészhez megfelelő távolság áll rendelkezésre.



2 Csomag tartalma

2.1 A 80A 054 csomag tartalma 634

Az Audi Q5 2017 ► 2020 és az A6 Avant/Allroad 2019 ► 2020 készülékre vonatkozik

mennyiség	Komponens	Cikkszám
1	Tolatókamera	8W8.827.566.E
1	Kábelköteg	8W5.054.733
1	Y-cső	80A.955.961.A az Audi Q5 esetében
1	Y-cső	4K9.955.961.A az Audi A6 esetében
1	Aktiválási dokumentum	4M0.054.800

2.2 A csomag tartalma 80A.054.634.A

Az Audi Q5 2017 ► , A6 Avant/Allroad 2019 és A6 Saloon
2021 limuzinokra vonatkozik ►

mennyiség	Komponens	Cikkszám
1	Tolatókamera	8W8.827.566.E
1	Kábelköteg	8W5.054.733.B
1	Y-cső	80A.955.961.A az Audi Q5 esetében
1	Y-cső	4K9.955.961.A az Audi A6 esetében
1	Aktiválási dokumentum	4M0.054.800

2.3 A csomag tartalma 8W5.054.634

Csak az Audi A4 Saloon 2016 ► 2019 limuzinra vonatkozik

mennyiség	Komponens	Cikkszám
1	Tolatókamera	3V0.827.566.L
1	Kábelköteg	8W5.054.733
1	Aktiválási dokumentum	4M0.054.800

2.4 A csomag tartalma 8W5.054.634.A

Csak az Audi A4 Saloon 2016 limuzinra vonatkozik ►



mennyiség	Komponens	Cikkszám
1	Tolatókamera	3V0.827.566.L
1	Kábelköteg	8W5.054.733.B
1	Aktiválási dokumentum	4M0.054.800

2.5 A csomag tartalma 8W9.054.634

Csak az Audi A4 Avant/Allroad 2016 ► 2019 készülékre vonatkozik

mennyiség	Komponens	Cikkszám
1	Tolatókamera	3V0.827.566.m
1	Kábelköteg	8W5.054.733
1	Y-cső	8W9.955.934
1	Aktiválási dokumentum	4M0.054.800

2.6 A csomag tartalma 8W9.054.634.A

Csak az Audi A4 Avant 2016-ra vonatkozik ►

mennyiség	Komponens	Cikkszám
1	Tolatókamera	3V0.827.566.m
1	Kábelköteg	8W5.054.733.B
1	Y-cső	8W9.955.934
1	Aktiválási dokumentum	4M0.054.800

2.7 A csomag tartalma 8W7.054.634

Csak az Audi A5 Cabriolet 2016 ► 2019-re vonatkozik

mennyiség	Komponens	Cikkszám
1	Tolatókamera	4M0.980.556.A
1	Kábelköteg	8W5.054.733
1	Fogantyú díszítése	8W7.827.574.A 3FZ
1	Rögzítő klip	8W7.980.553
1	Rögzítőcsavar	N.909.159.01
1	Aktiválási dokumentum	4M0.054.800



2.8 A csomag tartalma 8W7.054.634.A

Csak az Audi A5 Cabriolet 2016 készülékre vonatkozik ►

mennyiség	Komponens	Cikkszám
1	Tolatókamera	4M0.980.556.A
1	Kábelköteg	8W5.054.733.B
1	Fogantyú díszítése	8W7.827.574.A 3FZ
1	Rögzítő klip	8W7.980.553
1	Rögzítőcsavar	N.909.159.01
1	Aktiválási dokumentum	4M0.054.800

2.9 A csomag tartalma 8W8.054.634

Csak az Audi A5 Sportback/A5 Coupé 2016 ► 2019 készülékre vonatkozik

mennyiség	Komponens	Cikkszám
1	Tolatókamera	8W8.827.566.D
1	Kábelköteg	8W5.054.733
1	Aktiválási dokumentum	4M0.054.800

2.10 A csomag tartalma 8W8.054.634.A

Csak az Audi A5 Sportback/A5 Coupé 2016 készülékre vonatkozik ►

mennyiség	Komponens	Cikkszám
1	Tolatókamera	8W8.827.566.D
1	Kábelköteg	8W5.054.733.B
1	Aktiválási dokumentum	4M0.054.800

2.11 A csomag tartalma 4K8.054.634

Csak az Audi A7 2021 készülékre vonatkozik ►

mennyiség	Komponens	Cikkszám
1	Tolatókamera	4M0.980.556.A
1	Kábelköteg	8W5.054.733.B



mennyiség	Komponens	Cikkszám
1	Fogantyú díszítése	4K8.827.574.A 9B9
1	Rögzítő klip	4K8.980.553
1	Szórófej	8W9.955.993.A
1	Rögzítőcsavar	N.105.557.02
1	Aktiválási dokumentum	4M0.054.800

2.12 A 8W5.054.733 kábelköteg vagy a kábelköteg csomag tartalma

8W5.054.733.B

A megfelelő kábelköteg 8W5.054.733

mennyiség	Komponens	Cikkszám
1	Kábelköteg	
1	Csatlakozó ház	5C6.973.752 ¹⁾
1	Csatlakozó ház	1C0.973.119.B ¹⁾
1	Csatlakozóház 8 tűs csatlakozóhoz	8K0 971 833 ¹⁾
8	Kábelkötegelő kapcsok	3D0.971.838.K
25	Kábelkötegelők	
4	Öntapadós párnák 19 mm x 19 mm	000.971.010
2	Habszivacs	
1	Aktiválási dokumentum	4M0.054.800

¹⁾ PE zsákban a kábelkötegen.

A megfelelő kábelköteg csomag tartalma 8W5.054.733.B

mennyiség	Komponens	Cikkszám
1	Kábelköteg	
1	Csatlakozó ház	5C6.973.752 ¹⁾
1	Csatlakozó ház	1C0.973.119.B ¹⁾
1	Csatlakozóház videovezetékekhez	6Q0 035 576 F ¹⁾
1	Csatlakozóház 8 tűs csatlakozóhoz	8K0 971 833 ¹⁾
1	Csatlakozóház 2 tűs csatlakozóhoz	4B0 972 623 ¹⁾
1	Videovezeték-adapter; hossza kb. 10 cm	
8	Kábelkötegelő kapcsok	3D0.971.838.K
25	Kábelkötegelők	
4	Öntapadós párnák 19 mm x 19 mm	000.971.010



mennyiség	Komponens	Cikkszám
2	Habszivacs	
1	Aktiválási dokumentum	4M0.054.800



3 Előkészületek

3.1 A jármű szétszerelése

A következő lépések minden járműre vonatkoznak

ELSA-hivatkozás (elektronikus szolgáltatási információs rendszer)

- Húzza ki az akkumulátort. Elektromos rendszer; 27. gr.; Akkumulátor; Az akkumulátor leválasztása és csatlakoztatása
- Távolítsa el a kesztyűtartót. Általános karosszériaajavítások, belső tér; 68. gr.; Kesztyűtartó; A kesztyűtartó újbóli mozgatása és beszerelése
- Távolítsa el a multimédia interfész vezérlőegységét. Kommunikáció; 91. gr.; Infotainment rendszer; Az információs elektronika 1. vezérlőegységének eltávolítása és beszerelése
- Távolítsa el az A-oszlop burkolatát az utasoldalon. Általános karosszériaajavítások, belső tér; 70. gr.; Belső burkolatok; Az A-oszlop burkolatának eltávolítása és felszerelése
- Távolítsa el a lábtér burkolatát az utasoldalon. Általános karosszériaajavítások, belső tér; 68. gr.; Belső burkolatok; A lábtér burkolatának eltávolítása és felszerelése
- Távolítsa el az elülső küszöbpanel burkolatát az utasoldalon. Általános karosszériaajavítások, belső tér; 70. gr.; Interi- vagy trims; A küszöbpanel burkolatának eltávolítása és felszerelése
- Távolítsa el a B-oszlop burkolatát az utasoldalon. Általános karosszériaajavítások, belső tér; 70. gr.; Belső burkolatok; A B-oszlop burkolatának eltávolítása és felszerelése az utasoldalon
- Távolítsa el a hátsó küszöbpanel burkolatát az utasoldalon. Általános karosszériaajavítások, belső tér; 70. gr.; Interi- vagy trims; A küszöbpanel burkolatának eltávolítása és felszerelése
- Távolítsa el a padot / az egyes üléseket. Általános karosszériaajavítások, belső tér; 72. gr.; Hátsó ülés; A padülés/különálló ülések eltávolítása és beszerelése
- Távolítsa el a C-oszlop burkolatát az utasoldalon. Általános karosszériaajavítások, belső tér; 70. gr.; Belső burkolatok; A C-oszlop eltávolítása és felszerelése
- Távolítsa el a csomagtér oldalsó burkolatát az utasoldalon. Általános karosszériaajavítások, belső tér; 70. gr.; Csomagtéri burkolatok; A csomagtér oldalsó burkolatának eltávolítása és felszerelése
- Távolítsa el a hátsó fedél burkolatát. Általános karosszériaajavítások, belső tér; 70. gr.; Csomagtér burkolata; A hátsó fedél burkolatának újramozgatása és felszerelése

3.2 A tolatókamera felszerelése a járműre

Csak az Audi Q5, Audi A6 Avant/allroad és Audi A4 Avant/allroad modellekre vonatkozik

- Szerelje be a tolatókamerát a fedélzár működtetésére szolgáló gomba.
- Ossa meg a hátsó ablak szélvédőmosó rendszer tömlőjét a kamera és a szélvédő számára a mellékelt Y-cső segítségével.

Csak az Audi A4 limuzinra, az A5 Sportbackre és az A5 Coupéra vonatkozik

- Cserélje ki a fedélzár vezérlésére szolgáló gombot bütykös korszak nélkül a mellékelt gombbal a fedélzár működtetéséhez, beleértve a kamerát is.

Csak az Audi A5 Cabrioletre vonatkozik

- Cserélje ki a régi fogantyúkeretet a mellékelt fogantyúkeretre, újra rögzítő kapcsot és csavart.



- Szerelje be a mellékelt tolatókamera-rendszert az új handle burkolatba a rögzítőkapocs segítségével.

Csak az Audi A6 limuzinra és az A7-re vonatkozik

- Zárja le a kamera tisztítórendszerének csatlakozását az AKD 497.010.04R10 tömítőszinórral.
- Ehhez alakítson ki egy kis golyót -2- és ezzel zárja le a szűrőfej nyílását.

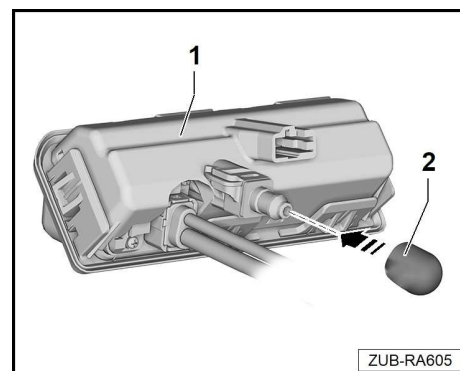

3.3 Az Y-cső felszerelése

Csak az Audi Q5, Audi A6 Avant/allroad és Audi A4 Avant/allroad modellekre vonatkozik

- Távolítsa el a tömlőt a hátsó ablakmosó és törlő rendszerből.
- Illessze az Y-csövet a tömlőhöz. Ellenőrizze, hogy megfelelően van-e felszerelve.
- Csatlakoztassa az Y-cső egyik oldalát a hátsó ablakmosó és törlő rendszerhez.
- Csatlakoztassa az Y-cső második oldalát a gombhoz / fogantyúhoz, hogy lehetővé tegye a tolatókamera tisztítását.
- Ellenőrizze a rendszer szivárgását!

3.4 A kábelköteg irányítása az újrafordító kamerához

Audi Q5, A5 Sportback és A7 balkormányos járművekre vonatkozik

- Irányítsa a kábelköteget a tolatókamera csatlakozóival a jármű belsejéből a hüvelyen keresztül a hátsó fedélbe.

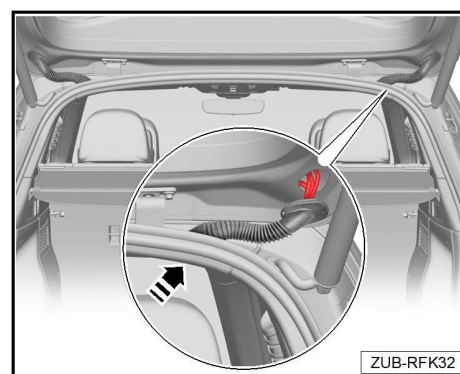



Az Audi A4/A6 Avant Allroad balkormányos járműveire érvényes

- Vezesse a tolatókamera vezetékét -2- az állvány mentén-ard kábelköteg -1- és rögzítse kábelkötegekkel, hogy megakadályozza a csúszást -nyilak-.

Jegyzet

Vezesse a tolatókamera vezetékét a szabványos kábelkötegre a képen látható módon, hogy elkerülje a sérüléseket.

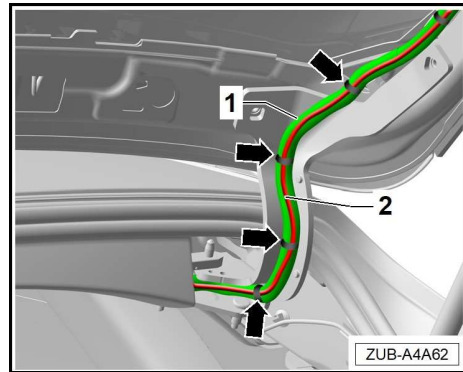

Audi Q5, A5 Sportback és A7 jobb kormányos járművekre vonatkozik

- Irányítsa a kábelköteget a tolatókamera csatlakozóival a jármű belsejéből a hüvelyen keresztül a hátsó fedélbe.

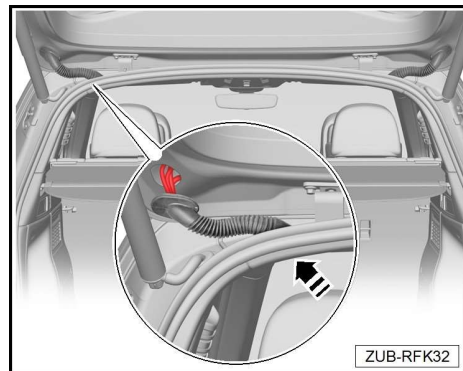

Az Audi A4/A6 Avant Allroad jobb kormányos járműveire vonatkozik

- Vezesse a tolatókamera vezetékét -2- az állvány mentén-ard kábelköteg -1- és rögzítse kábelkötegekkel, hogy megakadályozza a csúszást -nyilak-.

Jegyzet

Vezesse a tolatókamera vezetékét a szabványos kábelkötegre a képen látható módon, hogy elkerülje a sérüléseket.

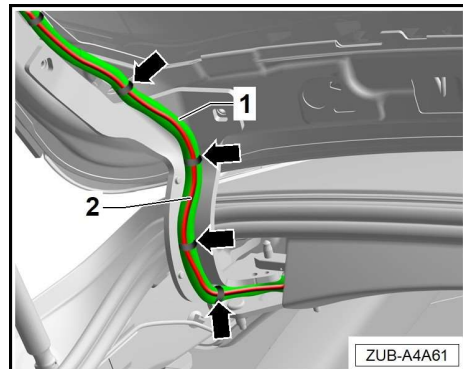

Csak az Audi A4 limuzinra, az A5 Coupé és az A5 Cabrioletre, az A6 limuzinra vonatkozik balkormányos és jobb kormányos járművesekre

- Helyezze a kábelköteget a visszapillantó cam rendszer területére, és vezesse a kábelköteget a hátsó fedél zsanérján keresztül a jármű belsejébe.

Tipp:

A járműváltozattól függően előfordulhat, hogy a szabványos kábelköteget a hátsó fedél zsanérjára vezetik, vagy nem.

Ha van egy szabványos kábelköteg, rögzítse a tolatókamera rendszer kábelkötegét a kábelkötegek segítségével.

Ha nincs szabványos kábelköteg, rögzítse a tolatókamera rendszer kábelkötegét az alábbiak szerint.

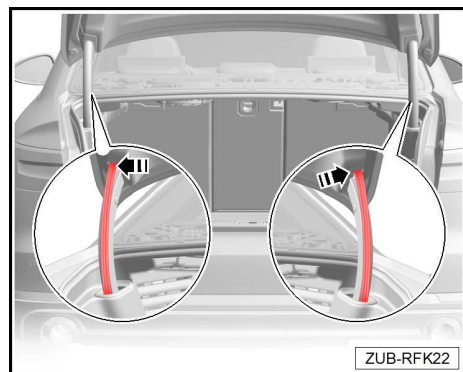



Bal oldali meghajtású járműváltozatokra vonatkozik

- Helyezze be a kábelkötegelő kapcsokat -1- a hátsó fedél zsanérján lévő lyukakba. Ha nincsenek lyukak, helyezze a ragasztópárnákat -1- ugyanarra a helyre.

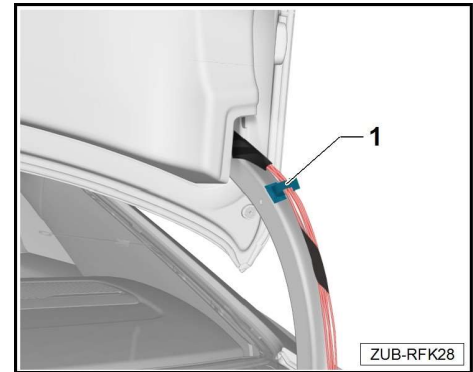

- Csatlakoztassa a tolatókamera rendszer kábelköteget a hátsó fedél zsanérjához a mellékelt kábelkötegelők és kábelkötegelők vagy ragasztópárnák segítségével -2 és 3-.
- Rögzítse a tolatókamera rendszer kábelköteget a hátsó fedél zsanérjának oldalához egy kábelkötegelő segítségével -4- hogy megakadályozza, hogy a hátsó fedél visszatérő rugója megsérüljön.

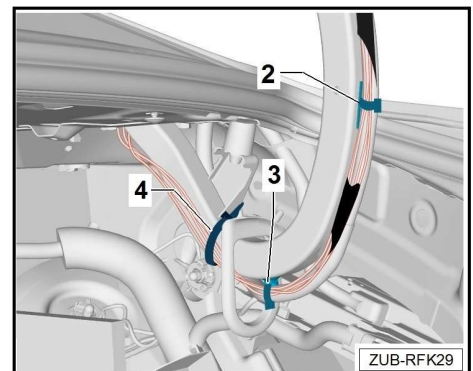

- Rögzítse a tolatókamera rendszer kábelköteget a jármű belsejének felső részén egy kábelkötegelő kapocs segítségével -5-. Ha nincs lyuk, használjon -5- ragasztópárnát ugyanabban a helyen, és rögzítse kábelkötegelővel.
- Vezesse a kábelköteget a következő szabványos vezetésekre, és rögzítse kábelkötegelőkkel.

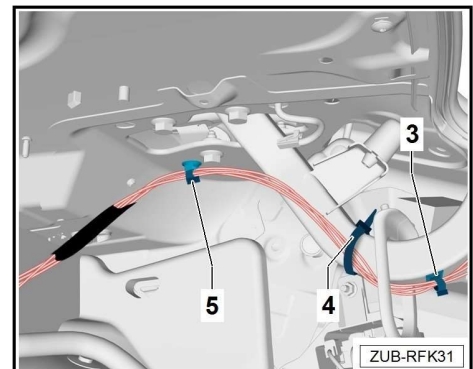

Jobbkormányos járműváltozatokra vonatkozik

- Helyezze be a kábelkötegelő kapcsokat -1- a hátsó fedél zsanérján lévő lyukakba. Ha nincsenek lyukak, helyezze a ragasztópárnákat -1- ugyanarra a helyre.

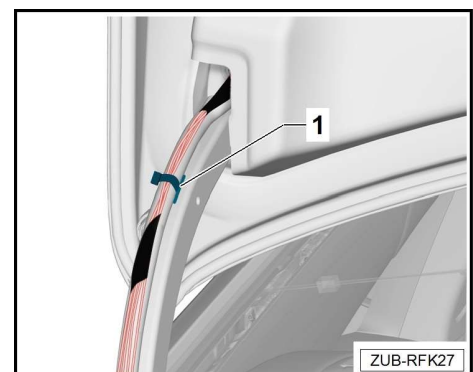



- Csatlakoztassa a tolatókamera rendszer kábelkötegét a hátsó fedél zsanérjához a mellékelt kábelkötegelők és kábelkötegelők vagy ragasztópárnák segítségével -2 és 3-.
- Rögzítse a tolatókamera rendszer kábelkötegét a hátsó fedél zsanérjának oldalához egy kábelkötegelő segítségével -4- hogy megakadályozza, hogy a hátsó fedél visszatérő rugója megsérüljön.

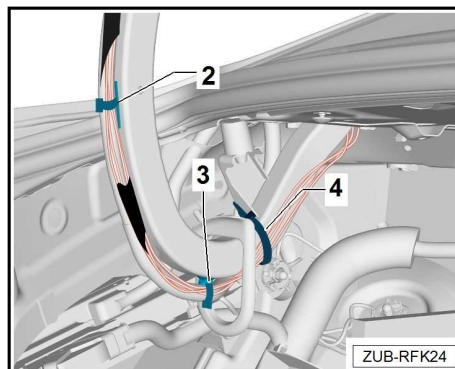

- Rögzítse a tolatókamera rendszer kábelkötegét a jármű belsejének felső részén egy kábelkötegelő kapocs segítségével -5-. Ha nincs lyuk, használjon -5- ragasztópárnát ugyanazon a helyen, és rögzítse kábelkötegelővel.
- Vezesse a kábelköteget a következő szabványos vezetékekre, és rögzítse kábelkötegelőkkel.

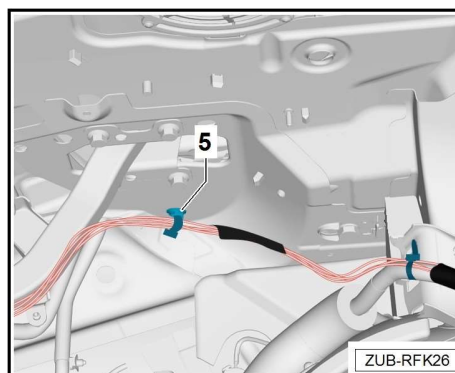

3.5 A tolatókamera kábelkötegének csatlakozójának beszerelése és csatlakoztatása

A következő lépések minden járműre vonatkoznak

- Helyezze be a videó továbbításának laza vezetékét a mellékelt csatlakozóházba 6Q0 035 576 F.
- Helyezze be a négy laza vezetékét a tolatókamera tápellátásához a mellékelt 8 tűs csatlakozó házába 8K0 971 833 az alábbiak szerint.

Tipp

Az ábra a 8K0 971 833 csatlakozó csapos oldalát mutatja.

Piros / sárga vezeték a PIN 1-be

Narancssárga / szürke vezeték a PIN 4-be

Barna huzal PIN-kódba 5

Narancssárga / barna huzal a PIN 8-ba

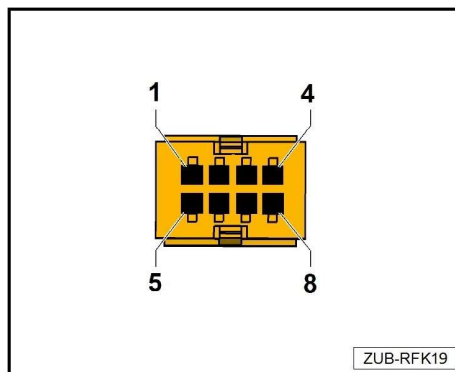



- Illessze a habszivacsokat a tolatókamera két csatlakozójára.
- Csatlakoztassa a kábelköteg két csatlakozóját a videó továbbításához a tolatókamerához -A- a nyíl irányába.
- Rögzítse a csatlakozókat habszivacsokkal és kábelkötegelőkkel, hogy megakadályozza a zaj kialakulását.
- Rögzítse a kábelköteget kábelkötegekkel, hogy megakadályozza a zaj kialakulását.

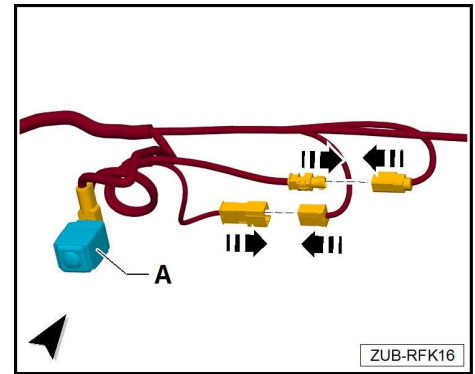

3.6 A kábelköteg irányítása a CAN-bus diagnosztikai interfészehez -J533- és az 1. vezérlőegységhez az információs elektronika-hoz -J794-

Balkormányos járművek

- Irányítsa a tolatókamera-rendszer kábelkötegét a vezetőoldali / utasoldali vezetőtől a szabványos vezetékek mentén (lehet, hogy nincs jelen szabványos vezeték, a jármű variációtól függően) és a C-oszlop felett a CAN-bus diagnosztika helyéig - J533- -B- ülés alatt.
- Helyezze el az adatbusz diagnosztikus interfész kábelágát -J533- -B- a területen.
- Vezesse a kábelköteg fennmaradó részét az utasoldalon az 1. vezérlőegység irányába az elektronika számára -J794- -C-.
- Rögzítse a tolatókamerás rendszer vezetékét a teljes hosszban.





Jobbkormányos járművek

- Irányítsa a tolatókamera-rendszer kábelkötegét a vezetőoldali / utasoldali vezetőtől a szabványos vezetékek mentén (lehet, hogy nincs jelen szabványos vezeték, a jármű variációtól függően) és a C-oszlop felett a CAN-bus diagnosztika helyére - J533- -B- ülés alatt.
- Helyezze el az adatbusz di- agnosztikus interfész kábelágát -J533- -B- a területen.
- Vezesse a kábelköteg fennmaradó részét az utasoldalon az 1. vezérlőegység irányába az infor- mation elektronika számára -J794- -C-.
- Rögzítse a tolatókamerás rendszer vezetékes harness kameráját a szabványos huzalozásihar- neshhez teljes hosszában kábelkötegelőkkel



és kábelkötegelő kapcsok és rögzítettek, hogy megakadályozzák a zaj kialakulását.



4 A tolatókamera kábelkötegének csatlakoztatása

4.1 A kábelköteg csatlakoztatása a CAN-bus diagnosztikai interfészéhez -J533-

Csatlakozás diagnosztikai interfészhez -J533- csatlakozó -A-

! észrevétel

Azoknál a járműveknél, ahol az -A- csatlakozón lévő 30. és 12. kamrát nem csapok foglalják el, a tolatókamera utólag felszerelt kábelkötegének laza vezetőit (narancssárga/barna a 30. kamrában és az ^{az} 1. kamrában) a tolatókamera utólag felszerelt kábelkötegéből közvetlenül az -A- csatlakozóba kell rögzíteni.

- Helyezze be a zárt csatlakozóházat (1C0.973.119.B) a fekete csatlakozóházba (3D0.973.332) a tolatókamera utólag szerelje fel a kábelköteget érintésvédelemként, csatlakoztassa a kábeleket a kábelköteghez és rögzítse őket a zaj megelőzése érdekében.

- Távolítsa el az -A- csatlakozót a CAN-bus diagnostic interfészről -J533- és egyenként oldja fel a következő összetevőket.

Távolítsa el a narancssárga/barna vezetőket a 30. rekeszből.

1) A vezeték színe az ELSA-tól függően változhat.

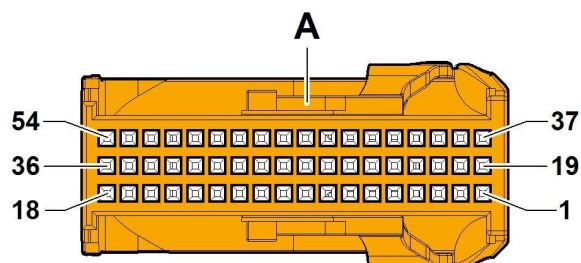
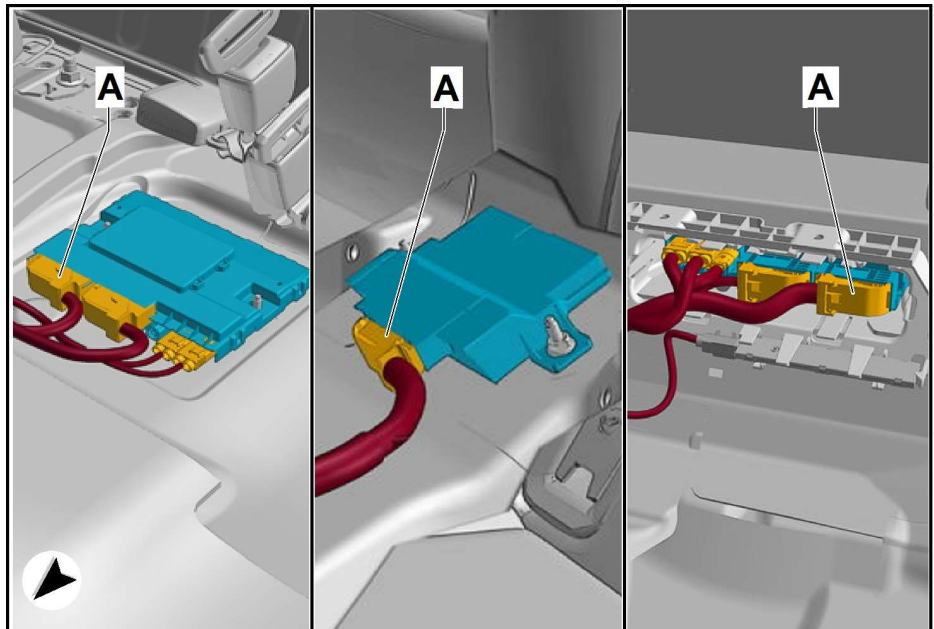

ZUB-RFK11



- Rögzítse a nem rögzített érintkezőt -30- a csatlakozóházba -B- (1C0.973.119.B) a rekeszben -1-.
- Rögzítse a laza narancssárga / barna vezetéket a tolatókamera kábelkötegén a szabad rekeszbe -30- in csatlakozó -Egy-.

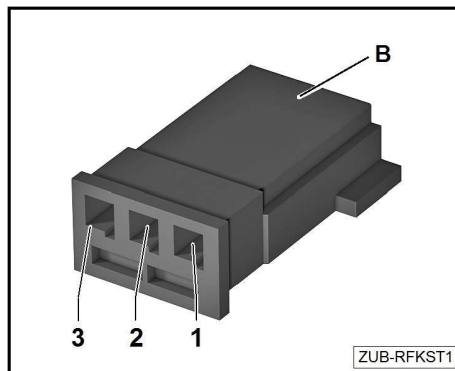

Távolítsa el a vezetéket ¹⁾ a 12. rekeszből.

- Rögzítse a -12- rögzítetlen érintkezőt a -B- (1C0.973.119.B) csatlakozóházba a -3- rekeszben, és helyezze be a csatlakozóházat a kábelköteg megfelelő csatlakozójába.
- Rögzítse a laza vezetéket ¹⁾ a tolatókamera kábelkötegén a szabad rekeszbe -12- a csatlakozóban -A-.
- Helyezze vissza az -A- csatlakozót az adatbusz diagnosztikai interfészébe -J533- és rögzítse a helyére.

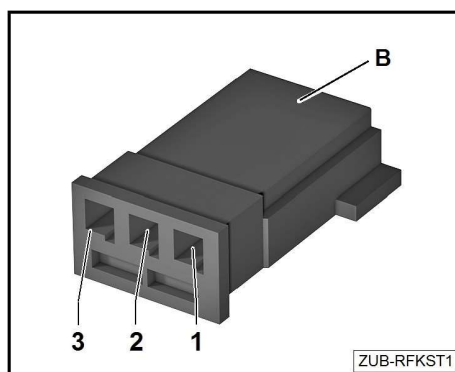

¹⁾ A vezeték színe az ELSA-tól függően változhat.



4.2 A 8W5.054.733 és 8W5.054.733.B kábelköteg csatlakoztatása az információs elektronika 1. egységéhez -J794- (MIB 2*)

Csatlakozás az 1. vezérlőegységhez az információs elektronikához -J794- csatlakozó -2 D terület -

! észrevétel

Az Audi Q5 2017 ► 2020, A4/A5 2016 ► 2019, A6 Avant/Allroad 2019 ► 2020 készülékre vonatkozik.

- A 8W5.054.733.B kábelköteghez mellékelt videovezeték-adapter (10 cm hosszú) nem szükséges újra ezekre a modellekre.
- Az Audi Q5 2021 ► , A4/A5 2020 ► , A6 Saloon 2021 ► , A6 Avant/Allroad 2021 ► és A7 2021 ► járművek esetében lásd a 4.3. fejezetet.

- Szüntesse meg a -2- csatlakozót az 1. vezérlőegységről az információ érdekében electronics -J794-.
- Egyenként oldja fel a következő szerelvényeket a csatlakozó -2 D területére.

Rögzítse a rekeszt 17.

- Rögzítse a nem rögzített 17- a connector házba (5C6.973.752) a rekeszben -1-.
- Rögzítse a laza barna vezetékét a tolatókamera kábelkötegeire a szabad kompartment -17- csatlakozóba -2 D- területen.

Rögzítetlen kamra 18.

- Rögzítse a nem rögzített 18- -ot a connector házba (5C6.973.752) a rekeszben -2- és helyezze be a csatlakozóházat a kábelköteg korresponding csatlakozójába.

- Tűzd ki a laza pirosat/ sárga vezeték a kamera kábelkötegeire a szabad rekeszbe -10- a csatlakozó -2 D- területén.

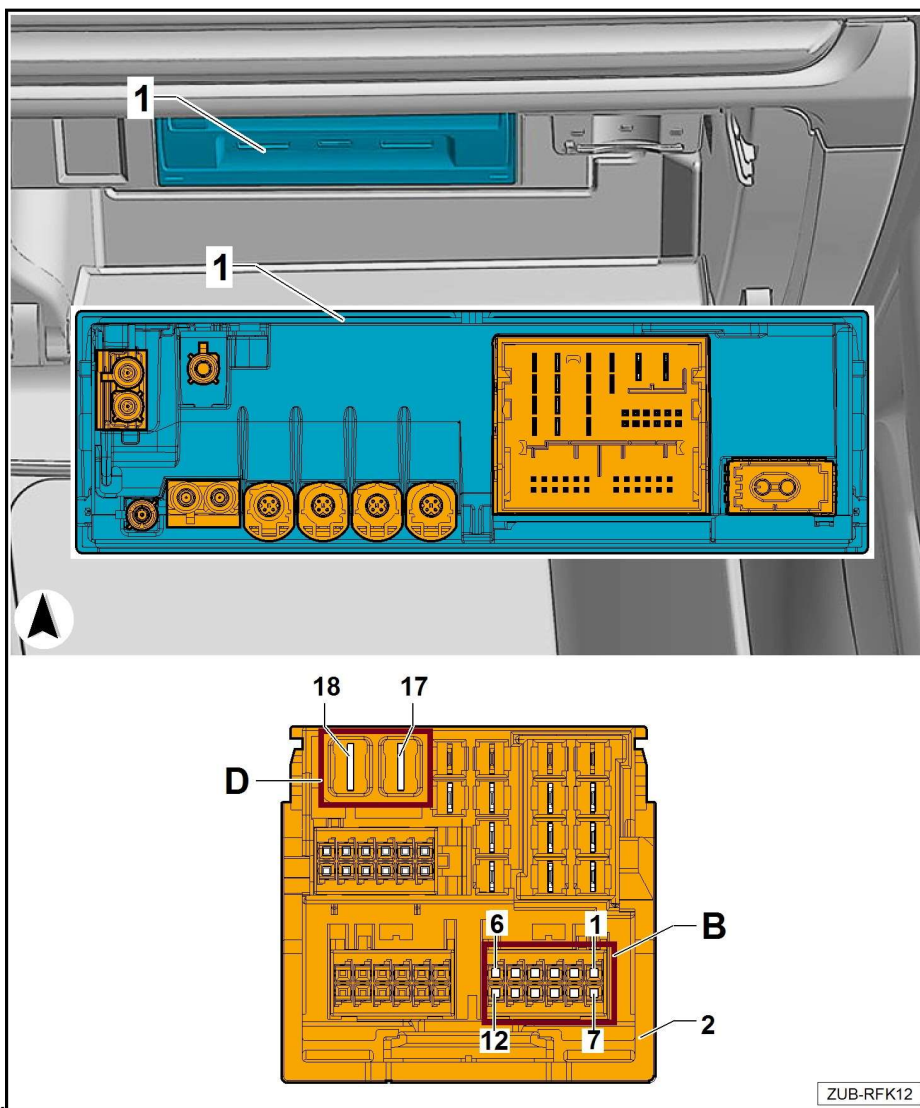

ZUB-RFK12



Csatlakozás az 1. vezérlőegységhez az információs elektronikához -J794- csatlakozó -2 terület B-

- Rögzítse a laza fehér -Video Out- vezetékét a tolatókamera vezetékén a szabad rekeszbe -6 In Plus- a csatlakozóban -2 terület B-
- Rögzítse a laza fekete -Video Out GND- vezetékét a tolatókamerás kábelkötegen a szabad rekeszbe -12 Míuszban- a connector -2 területen B-
- Helyezze vissza a -2- csatlakozót az információs elektronika 1. vezérlőegységébe -J794- és rögzítse a helyére.

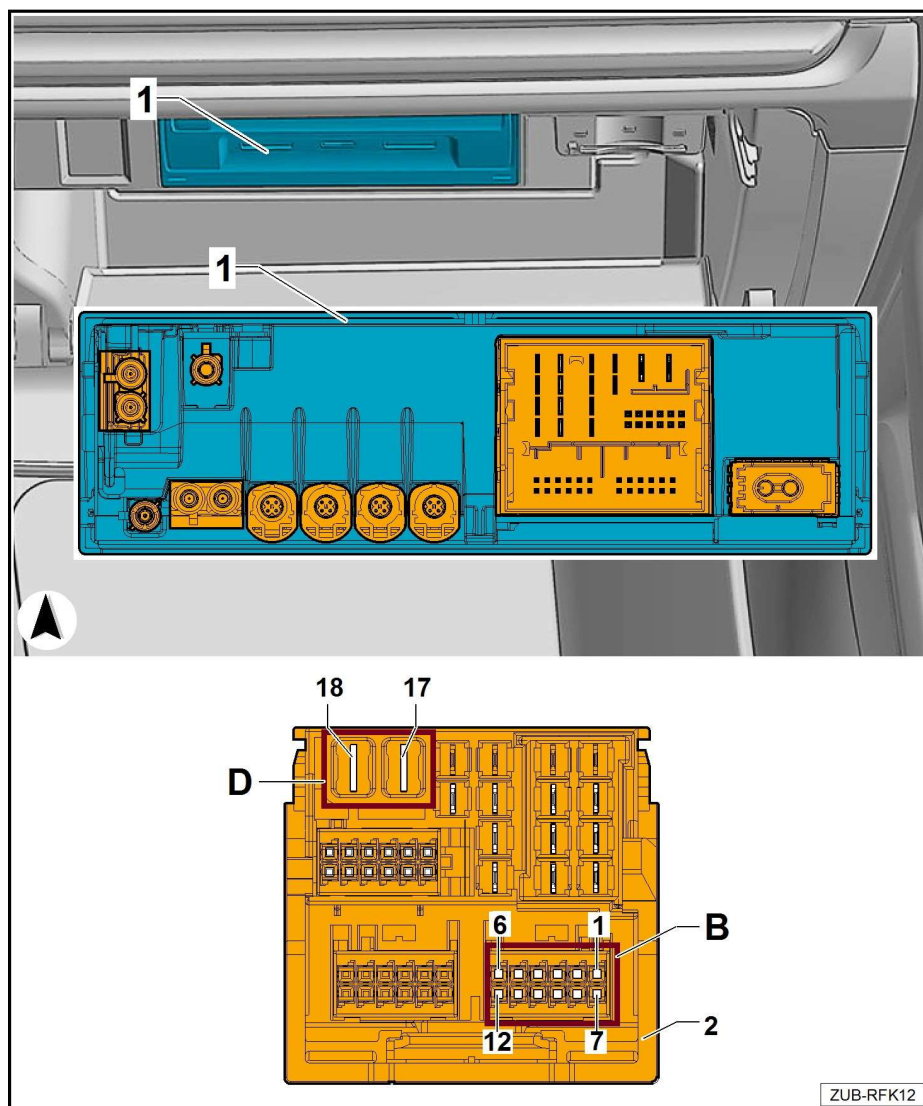



4.3 A 8W5.054.733.B kábelköteg csatlakoztatása az 1. vezérlőegységhez az információs elektronika -J794- (MIB 3) számára

Csatlakozás az 1. vezérlőegységhez az információs elektronikához -J794- csatlakozó -2 D terület -

! észrevétel

Az Audi Q5 2021 ► , A4/A5 2020 ► , A6 Saloon 2021 ► , A6 Avant/Allroad 2021 ► és A7 2021 ► járművek esetében a 8W5.054.733.B kábelköteget kell felszerelni.

- A mellékelt videovezeték-adaptert is használni kell.

- Szüntesse meg a -2- csatlakozót az 1. vezérlőegységről az információ érdekében electronics -J794-.

- Egyenként oldja fel a következő szerelvényeket a csatlakozó -2 D területére.

Rögzítse a rekeszt 17.

- Rögzítse a nem rögzített 17- a connector házba (5C6.973.752) a rekeszben -1-.
- Rögzítse a laza barna vezetékét a tolatókamera kábelköteget a szabad 17- csatlakozóba -2 D- területen.

Rögzítetlen kamra 18.

- Rögzítse a nem rögzített 18- -ot a connector házba (5C6.973.752) a rekeszben -2- és helyezze be a csatlakozóházat a kábelköteg korresponding csatlakozójába.

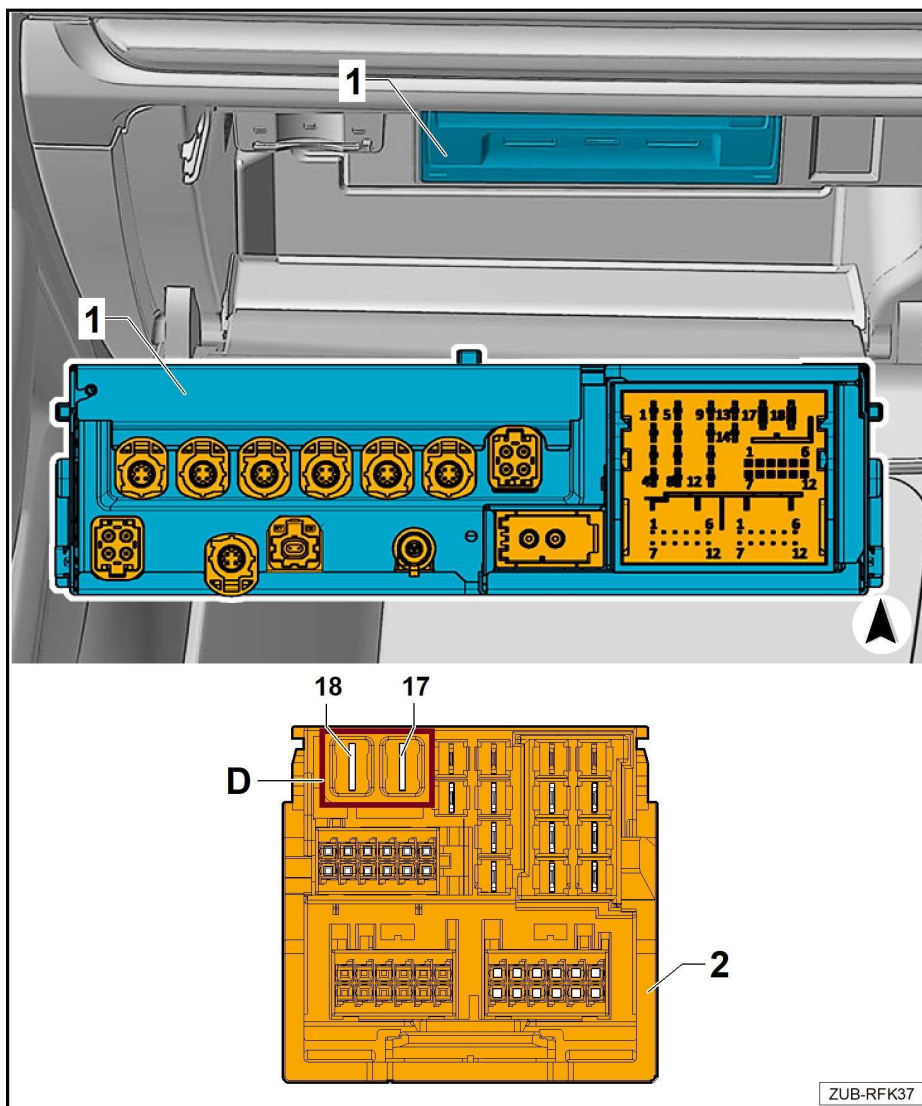

- Rögzítse a laza piros / sárga vezetékét az újra- versing kamera kábelkötegen a szabad rekeszbe -18- a csatlakozó -2 D- területén.

- Helyezze vissza a -2- csatlakozót az információs elektronika 1. vezérlőegységébe -J794- és rögzítse a helyére.



Csatlakozás az 1. vezérlőegységhez az információs elektronikához -J794- a csatlakozón -3-

- Csatlakoztassa a rövid vezetékes adapter -B csatlakozóját az 1. vezérlőegység -3- csatlakozójához az információs electronics -J794- számára.

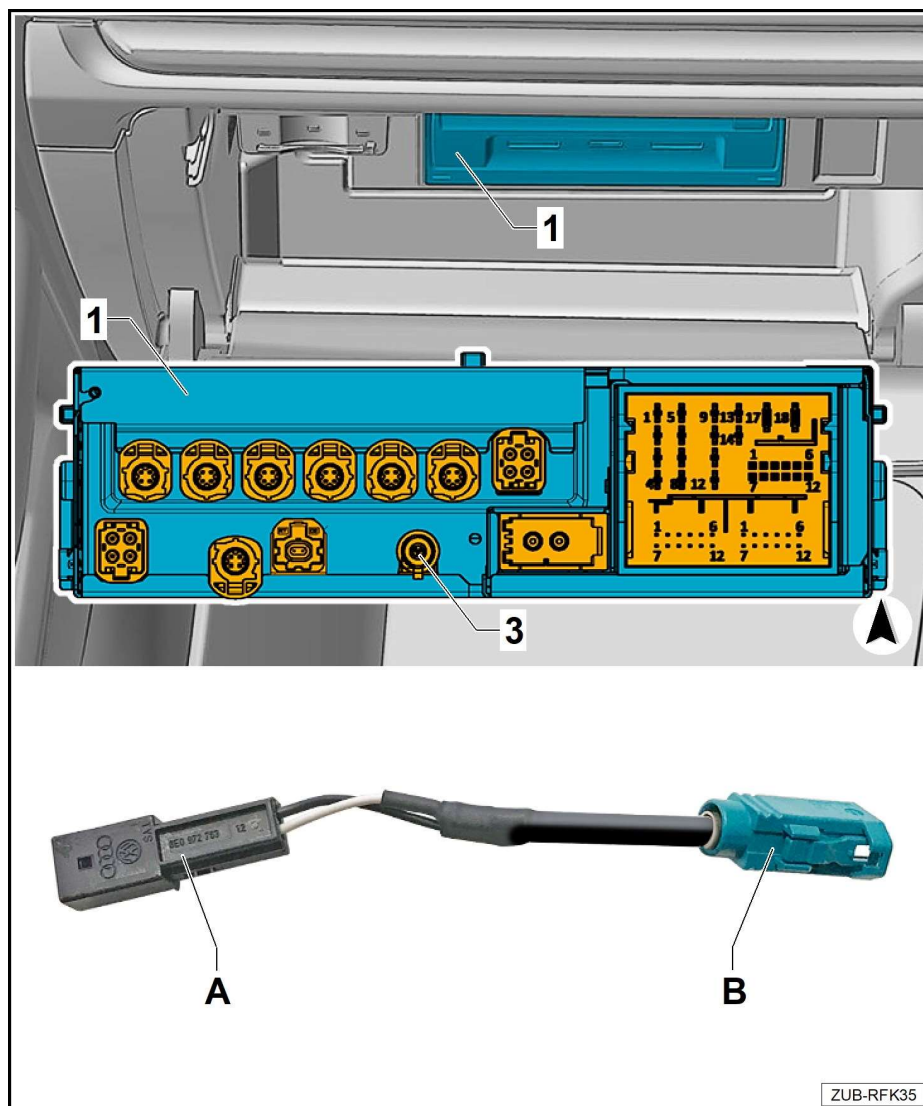

- Rögzítse a laza fehér -Video Out- vezetékét a tolatókamerás kábelkötegen a 4B0 972 623 kon- nekter ház szabad rekeszébe -1- a deliv- ery hatókörébe tartozik.
- Rögzítse a laza fekete -Video Out GND- vezetékét a tolatókamera kábelkötegen a 4B0 972 623 csatlakozóház szabad rekeszébe -2- a de- festés hatókörébe.
- Csípje a -3 fedelet a 4B0 972 623 -4- csatlakozóházra, ügyelve arra, hogy a helyére kattanjon.
- Csatlakoztassa a rögzített csatlakozóházat a videovezeték adapter -A- csatlakozójához.

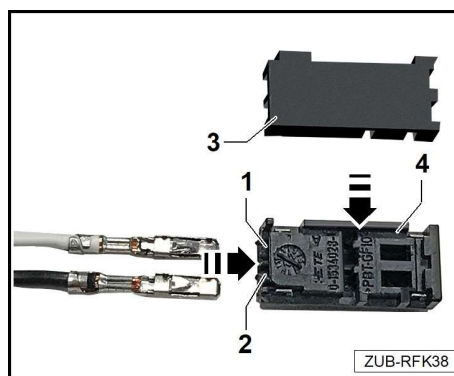



4.4 A műveletek befejezése

- Szerelje újra a járművet az alábbi lépések fordított sorrendben történő végrehajtásával.
- Csatlakoztassa az akkumulátort. Elektromos rendszer; 27. gr.; Akkumulátor; Az akkumulátor leválasztása és csatlakoztatása

Ha az akkumulátort újra csatlakoztatja, a következő lépéseket kell tennie:

Aktiválja az elektromos ablakok egyérintéses nyitását és zárását a használati utasítást. Szinkronizálja a másodlagos és a kiegészítő gombokat a távirányító megfelelő működésének biztosítása érdekében. Ehhez helyezze be a kulcsot a gyújtászárbá, kapcsolja be és ki újra a gyújtást, majd vegye ki a kulcsot.

Tipp

A tápegység újracsatlakoztatása után az ESP figyelmeztető lámpa csak néhány méter meghajtása után tud kialudni.

- Hajtsa végre a tolatókamera aktiválási eljárását.
- Végezze el a kalibrációs eljárást a tolatókamerán
- Végezzen funkciótesztet a tolatókamerához és a PDC-hez.
- Törölje a hibamemóriát.